



“Año del Buen Servicio al Ciudadano”

Comas, 23 MAYO 2017

OFICIO MÚLTIPLE N° 027 2017- UGEL.04-AGEBRE- EBR

Señores (as):.....
Directores (as) de las Instituciones Educativas de Nivel Secundaria EBR del Distrito de Comas.

ASUNTO : IMPLEMENTACIÓN DE COLEGIOS INTELIGENTES EN COMAS.
REFERENCIA : Carta N°021-2017-A/MDC
Informe N° 010-2017-UGEL.04-J.AGEBRE-EBR
Expediente MPT2017-EXT-0034936
Memorando N° 655 – 2017-UGEL 04/DIR

Es grato dirigirme a usted a fin de comunicarle que, la Municipalidad de Comas está implementando una estrategia de desarrollo promovida como SMART CITY consistente en el empleo de las TICS para captar información y tomar decisiones de ejecución inmediata dando respuesta a los problemas de los vecinos y organizaciones promoviendo el bienestar de la comunidad.

En este contexto, se solicita dar las facilidades a los responsables de la Municipalidad a fin de desarrollar acciones de sensibilización, información y capacitación a estudiantes de 4° y 5° de secundaria e implementar “Los colegios inteligentes en comas”, sin afectar las clases efectivas con los estudiantes. Cualquier duda llamar al teléfono: 933 575710.

Hago propicia la oportunidad para expresarle los sentimientos de mi especial consideración y estima personal.

Atentamente,

Mg. VERÓNICA JESÚS ALLENDE TERRES
Jefa del Área de Gestión de Educación Básica Regular y Especial
Unidad Gestión Educación Local N° 04

VJAT/J.AGEBRE
NMCV/ESP.

UGEL N° 04	
Trámite Documentario	
Folio N°	



MUNICIPALIDAD DE COMAS
ALCALDIA

“AÑO DEL BUEN SERVICIO AL CIUDADANO”

Comas, 03 de Abril del 2017

CARTA N° 021 - 2017 - A/MDC.

Señora:

Medalith García Pardo
Directora de la UGEL 04,
Av. Carabayllo N° 501- Comas
Presente.-

De mi mayor consideración:

Me complace el saludarle gratamente y aprovecho la oportunidad para comunicarle lo siguiente:

La Municipalidad Distrital de Comas, el cual me honro en representar, tiene como misión el dotar de servicio público de calidad, a la ciudadanía mejorando su bienestar y cultura.

En el Distrito de Comas, se está implementando una estrategia de desarrollo promovida como SMART CITY, en Comas (ciudad inteligente); consistente en el empleo de las TICS (Tecnología de información, comunicación) para captar información y tomar decisiones de ejecución inmediata; de esta manera dar respuesta a los problemas de los vecinos y organizaciones promoviendo su bienestar.

En ese sentido, solicitamos la participación de la institución que Ud. dirige, para implementar “Los Colegios Inteligentes en Comas”, dirigida a los jóvenes de 4to y 5to año de educación secundaria; con quienes se desarrollara acciones de sensibilización; información, comunicación y capacitación en SMART CITY en COMAS. Adjuntamos PDF.

Esperando contar con su apoyo, me despido de usted reiterándole los sentimientos de mi mayor consideración y deferencia personal.

Atentamente,

Nota: Coordinación previa llamar
Cel. 933575710

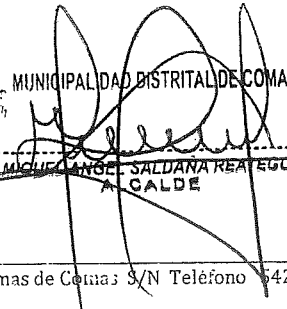
 MUNICIPALIDAD DISTRITAL DE COMAS

MICHEL ANGELO SALDANA REATEGUI
ALCALDE

CIUDADANOS INTELIGENTES
Barrio Inteligente
COMAS DISTRITO INTELIGENTE

UGEL N° 04
Trámite Documentario
Folio N° 2

SUB GERENCIA DE PROMOCION Y DESARROLLO COMI
GERENCIA DE PARTICIPACION VEC
MUNICIPALIDAD DE CO
Miguel Saiz
A.M.E

Qué es un Barrio Inteligente (Smart City)

							
Ciudadanía y amable	Salud para todos y de calidad	Educación de calidad	Un lugar seguro	Energías limpias	Agua y desagües	Casas seguras y ecológicas	Cuidar y mantener par
							
Usamos transporte seguro y limpio	Recogemos los excrementos de los perros y van con correa y bozal	Ciudadanos capacitados y participativos	Mantenemos bellas nuestras fachadas	Los impuestos benefician a todos	Cero residuos En áreas públicas	Bio huertos	El día salt
							
Reclamamos	Sin ruidos	Sin violencia de género o infantil	No permitir invasiones	Pirrotecnia NO	Celebramos la Cultura	Tomar con moderación	Con

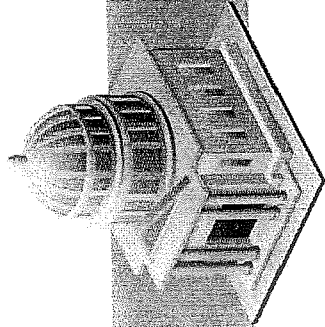

El Barrio Inteligente

La Municipalidad inteligente

EN CONTACTO

na aplicación para res y puede estar itacto directo con idadano, recibe ncias, incidencias, mos etc. Y así da olución rápida y a los problemas e tudes ciudadanas.

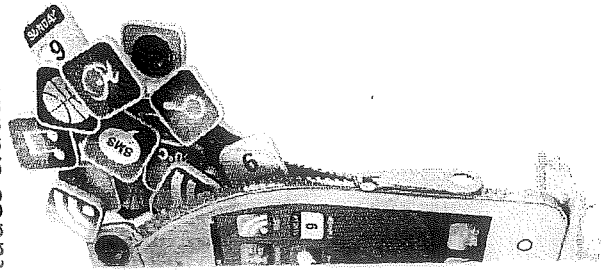

CAPACITA AL PERSONAL

En lo relativo a la Administración Pública para agilizar los documentos administrativos

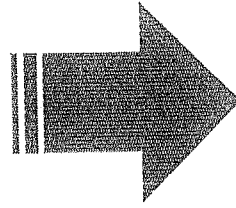

PROTEGE AL CIUDADANO

Para que el Distrito sea un lugar seguro y libre de violencia, en colaboración con los diferentes organismos de la Nación

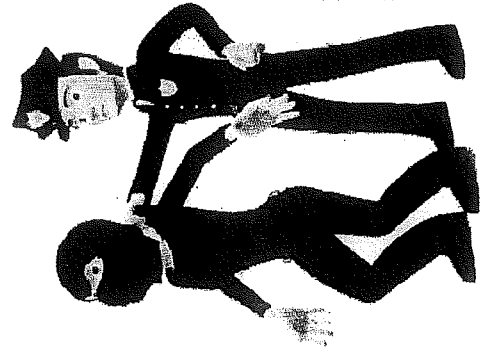

INCENTIVA LA FORMALIZACIÓN

Tanto en viviendas como en empresas y negocios. Además de favorecer la inversión y el emprendimiento y controlar el cumplimiento de las normas.

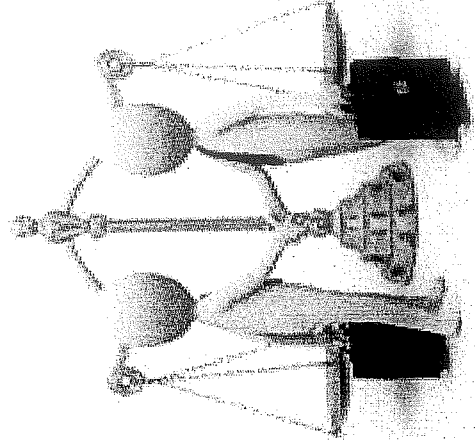

MEJORA LA CALIDAD DE VIDA

En los aspectos ambientales, con áreas verdes, promueve la cultura y el deporte. Logrando favorecer una vida sana.

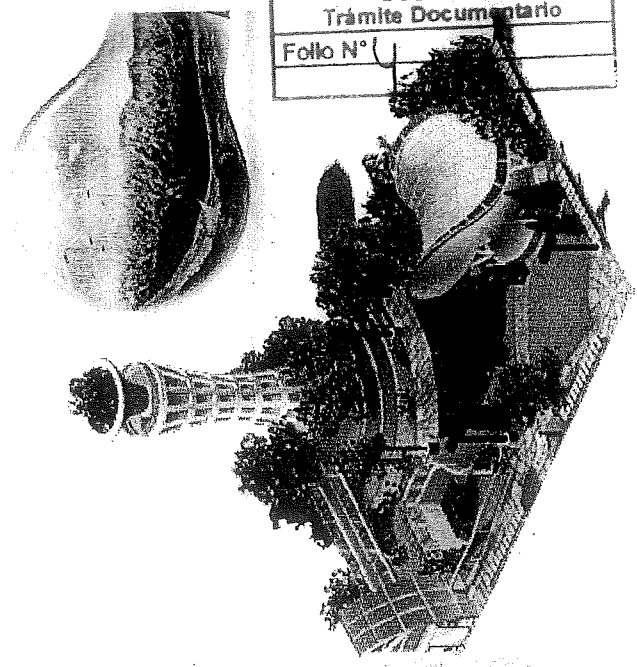

AIRE LIMPIO Y Colabora con ciudadano y institucione correspondient masificación del los desagües y la limpia y susteni

UGEL N° 04
Trámite Documentario
Folio N°

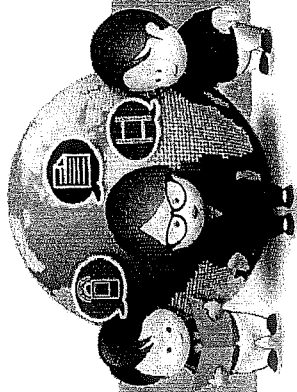

El Barrio Inteligente

El vecino inteligente

ARTICIPA

orando en las
nes, reportando
ncias, paga sus
s puntualmente,
orta ideas e
as, se integra en
caciones y paga
s tributos
lmente, porque
e si no paga está
do a los que sí
pagan.

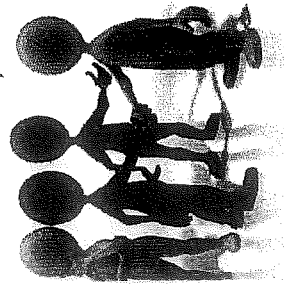

CIUDADANOS LIMPIOS

No bota papeles o
desperdicios al piso.
Recoge los excrementos
de nuestras mascotas.
Llama la atención a
quien escupa, bote
desperdicios u orine en
las áreas públicas.
Recordemos que
no es más limpio aquel
que más limpia sino el
que menos ensucia.



PROTEGE Y MANTIENE LAS ÁREAS VERDES

Colabora con la
Municipalidad en el
mantenimiento y la
plantación de áreas
verdes y crea bio
huertos.

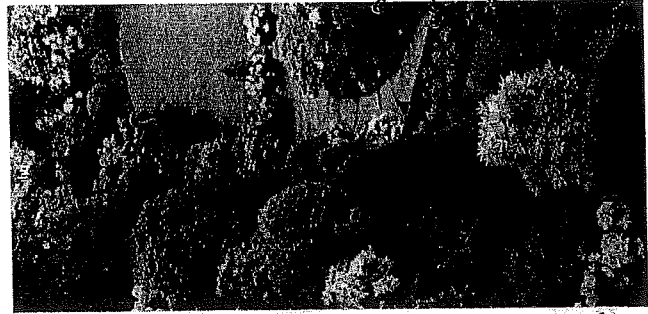

NO MOLESTA A LOS VECINOS

Evita tener el volumen
de los parlantes altos,
no toma en la calle, ni
revienta cohetes.
Tampoco hace fiestas en
las áreas públicas.
Deja dormir
especialmente a los
pequeños, enfermos y al
adulto mayor.

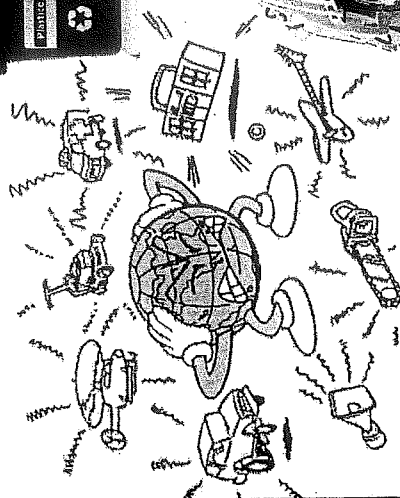

RECICLA Y SACA LA BASURA AL PASO DEL CAMIÓN

RECOLECTOR
No deja las bolsas fuera
para que los perros las
rompan y esparzan los
desperdicios.
Separa y recicla
fomentando el
beneficio.

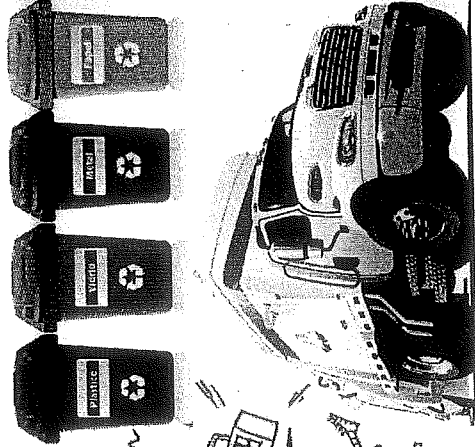

EMBELLECE SU VENTANAS BALCONE

Colabora con
seguridad y la b
del barrio, tener
fachadas pintada
flores en los balc
ventanas, mante
limpia la vere



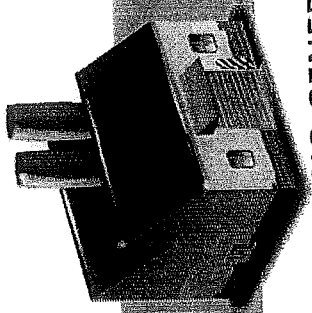

El Barrio Inteligente

La empresa inteligente

ARTICIPA Y COLABORA

Participando en las reuniones de la comunidad, reportando problemas a la municipalidad. Compartiendo ideas e iniciativas, auspiciando las actividades vecinales.



NO GENERA RESIDUOS

Mantiene limpio el entorno, no contamina y recicla separando los residuos.

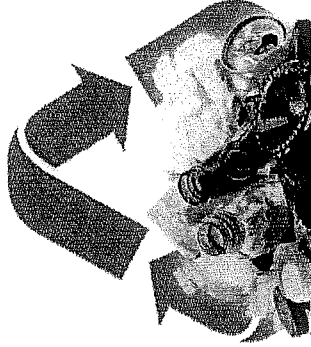

ES HONESTA

No compra objetos robados, vende con el peso exacto, cumple con las normas de salud, paga sus tributos puntualmente.

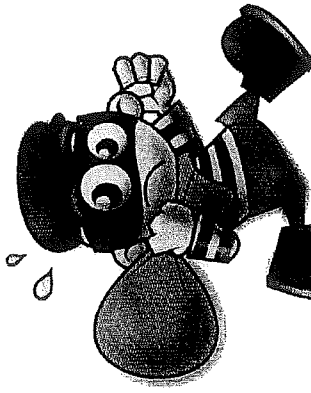

NO MOLESTA A LOS VECINOS

Evitando ocupar las veredas y pistas. No vende alcohol a menores ni consiente se tome en áreas públicas. No produce ruidos.



INSTALA ENERGÍAS ALTERNATIVAS

Favorece la implantación de energías renovables, como la solar, eólica, biodigestores.

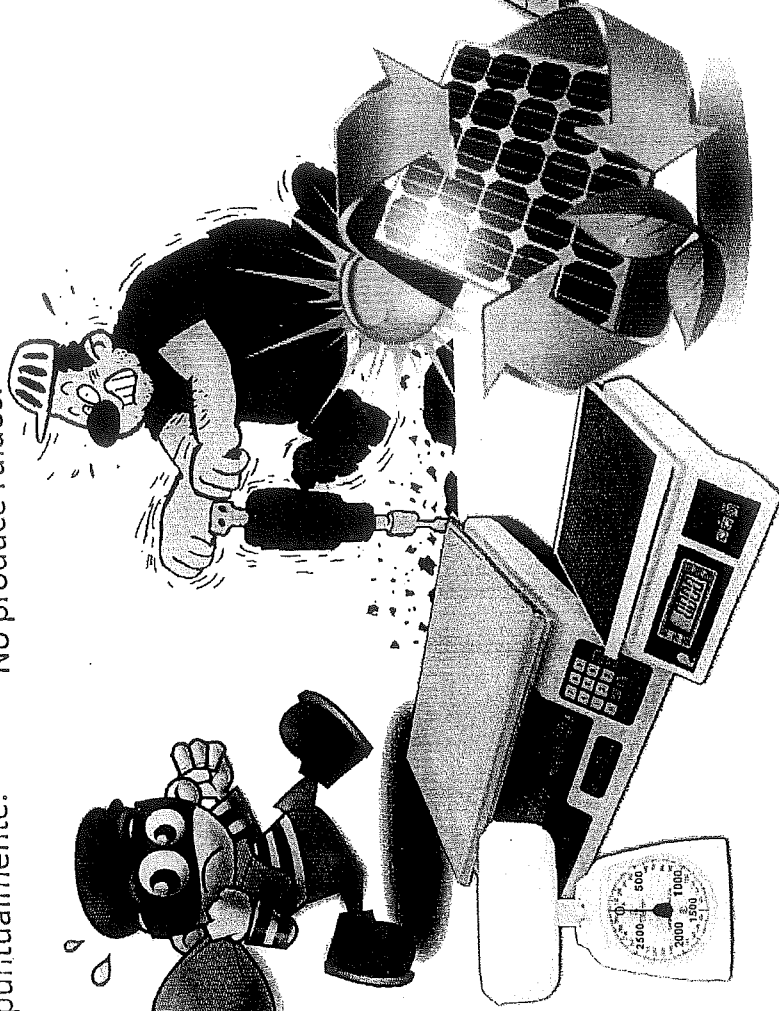

EMBELLECE: NEGOCIO

Colabora con seguridad y la belleza del barrio, teniendo fachadas pintadas, manteniendo limpias veredas.

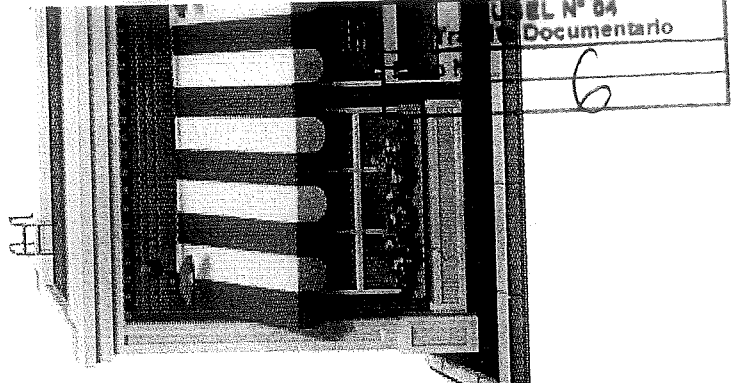

El Barrio Inteligente

Tecnología que nos ayuda



IGESTORES

kg. De residuos
gánicos.
seguimos:
de gas para
ocinar
le fertilizante
horas de gas
rio gratis

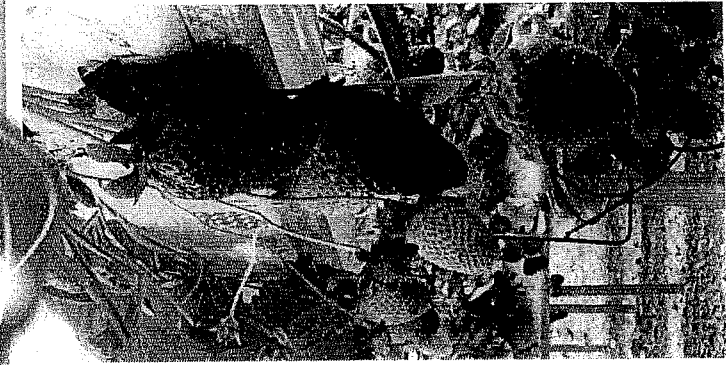

HIDROPONIA

Cultivos sin tierra en
techos y muros
Lechugas
Fresas
Tomates
Apio
Y mucho más

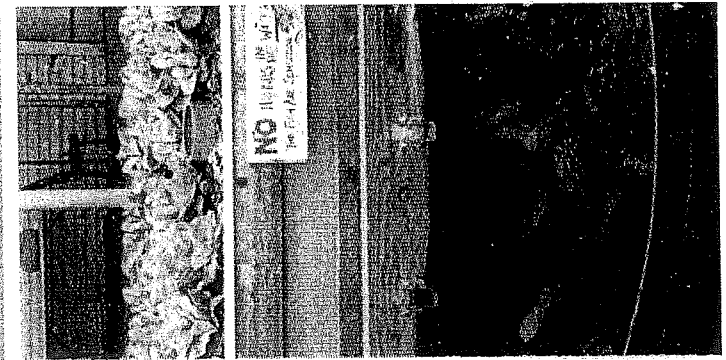

ACUAPONIA

Cultivo de verduras y
peces en un ciclo
combinado
Las tilapias alimentan a
las lechugas y las
lechugas limpian el
agua que regresa al
acuario

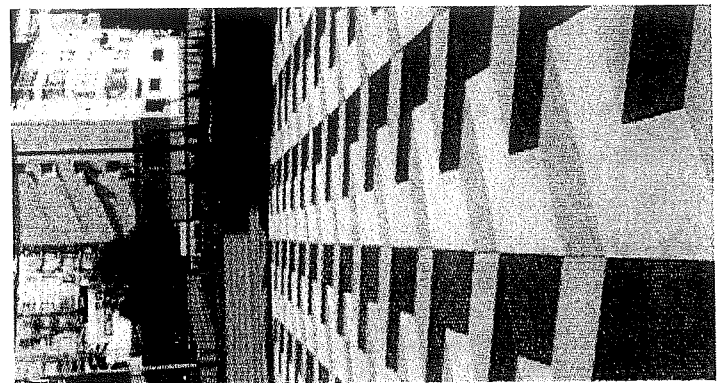

EL PAVIMENTO QUE DESCONTAMINA EL AIRE

Reduce la contaminación
del aire en un 60%
evitando las
enfermedades
respiratorias

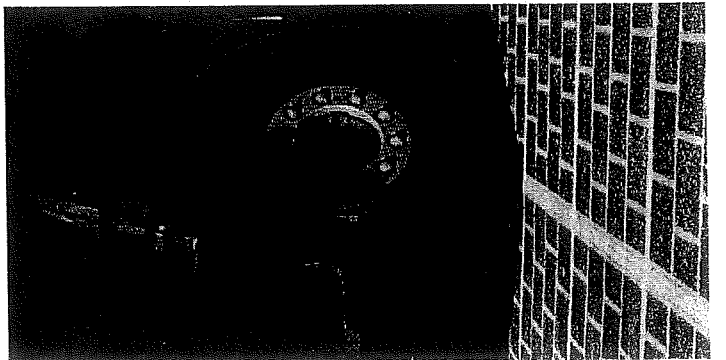

EL PAVIMENTO GENERA ENERGÍA ELECTRICA

Resistente al paso de
vehículos. Transforma la
energía solar en
electricidad. Por cada
2m2. dan electricidad
para una vivienda



DOMOS

INVERNADERO
Sistema para (
condiciones clin
como maripos
reproducción
ecosistema de la
centro comunal,
etc.

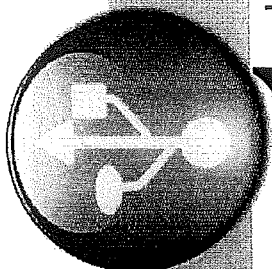

El Barrio Inteligente

Todos conectados

1

Analizando y gestionando los sucesos e incidentes a partir del conocimiento de la zona.
 Analizando el crecimiento y las necesidades de la ciudad a través de un análisis exhaustivo de los recursos y el entorno de la zona.

Los ciudadanos se vuelven proactivos y reportan los problemas de su entorno.



3 El centro de operaciones de inteligencia ayuda eficientemente a manejar la situación.

Los ciudadanos envían localizaciones y aplican emergencias a la ciudad.

Al estar conectado con los ciudadanos se puede atender sus necesidades mediante diversas herramientas de comunicación con los ciudadanos.
 Permitiendo a los ciudadanos identificar zonas activas de delitos.

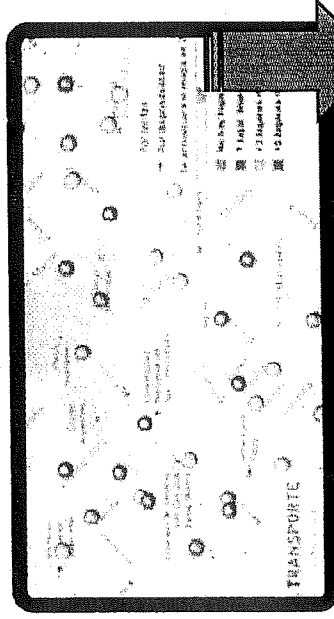

4 El problema es resuelto y comunicado a los ciudadanos.

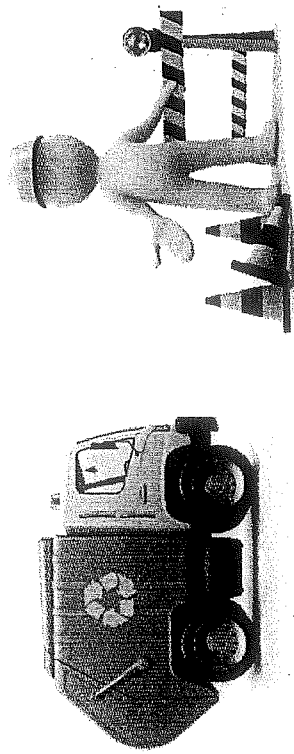

UGEL N° 04
Trámite Documentario
Folio N° 8